

# UNIVERSAL LINE 18

INOVA, MODENA 18, MODENA SLIM 18, KVADRO 18



## Posuvné systémy s dvojrakovým spodným vedením

sliding systems with double-line bottom guide rail

system przesuwany z dolnym dwutorowym prowadzeniem

tolóajtós rendszer kétsoros alsó sínnel



**Dĺžka madiel Inova, Modena Slim** 2,7 m  
**Dĺžka madiel Modena 18** 6 m

Length of handles

Długość rączki:

Fogantyúprofil hosszúsága

**Dĺžka horných a spodných vedení** 2, 3, 4, 6 m

Length of upper and bottom guide rails

Długość górnych i dolnych torów

Felső és alsó sín hosszúsága

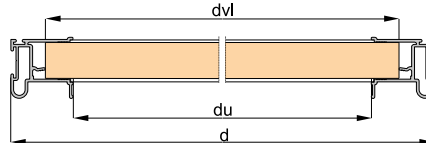
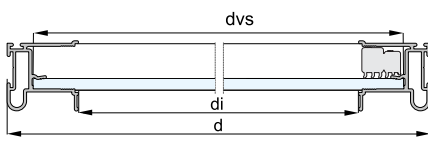
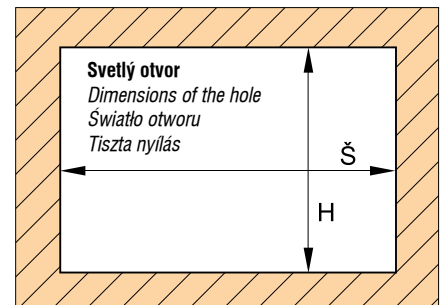

**Sklo, zrkadlo 4 mm / Glass, mirror / Szko, lustro / üveg, tükör**

**Doska 18 mm / Board / Płyta / bútorlap**

**Dĺžka madla = výška krídla dveri**

Length of handle = height of door leaf

Długość rączki = wysokość skrzydła drzwi

Fogantyúprofil hossza = ajtószárny magassága

Výplň dveri - doska 16 a 18 mm, Sklo / Zrkadlo 4 mm	Door panel - Board 16 and 18mm, Glass / Mirror 4 mm	Wypełnienie drzwi - Płyta o grubości 16 i 18 mm, Szko / Lustro 4 mm	Ajtóbetét - Lemezvastagság 16 és 18 mm, Üveg / Tükör 4 mm		
<b>Výška krídla dveri (Universal A plus, Elegant)</b>	Height of door leaf (Universal A plus, Elegant)	Wysokość skrzydła drzwi (Univers. A plus, Elegant)	ajtószárny magassága (Univers. A plus, Elegant)	<b>h</b>	$h = H - 37 \text{ mm}$
<b>Výška krídla dveri (Universal B)</b>	Height of door leaf (Universal B)	Wysokość skrzydła drzwi (Univers. B)	ajtószárny magassága (Univers. B)	<b>h</b>	$h = H - 43 \text{ mm}$
<b>Výška dosky (výplne) pri doske DTD</b>	Height of board (door panel) - chipboard	Wysokość płyty (wypełnienia) dla płyty wiórowej laminowanej	bútorlap magassága (betétek) forgácslapnál	<b>hv</b>	$hv = h - 1,5 \text{ mm}$
<b>Výška výplne spod. profilu Inova a horného profilu Inova Exclusive 18 pri použití výplne DTD 18 mm</b>	Door panel height of bott. profile Inova and upper prof. Inova Exclusive 18 using chipboard 18 mm	wysokość wypełnienia dolny profil Inova i górny profil Inova Exclusive 18 używając wypełn. płyta wiórowa lam. 18	betét magassága Inova alsó és felső prof. Inova Exclusive 18 forgácslap betét használ.	<b>hvl</b>	$hvl = h - 74 \text{ mm}$
<b>Výška výplne spod. profilu Inova a horného profilu Inova Exclusive 18 pri použití výplne sklo 4 mm</b>	Door panel height of bott. profile Inova and upper prof. Inova Exclusive 18 using glass 4 mm	wysokość wypełnienia dolny profil Inova i górny profil Inova Exclusive 18 używając wypełnienia szkła 4mm	betét magassága Inova alsó és felső prof. Inova Ex. 18, 4 mm üvegbetét használatánál	<b>hvs</b>	$hvs = h - 61 \text{ mm}$
<b>Výška výplne spod. prof. Inova Exclusive a horného profilu Inova Exclusive 18 pri použití DTD 18 mm</b>	Door panel height of bottom and upper profile Inova Exclusive 18 using chipboard 18 mm	wysokość wypełnienia dolny profil Inova Exclusive i górny profil Inova Exclusive 18 używając wypeł. płyta wiór. lam. 18	betét mag. Inova Ex. alsó és felső profilnál Inova Ex. 18, 18 forgácslap használatánál	<b>hvl</b>	$hvl = h - 81 \text{ mm}$
<b>Výška výplne spod. prof. Inova Exclusive a horného profilu Inova Exclusive 18 pri použití výplne sklo 4 mm</b>	Door panel height of bottom and upper profile Inova Exclusive 18 using glass 4 mm	wysokość wypełnienia dolny profil Inova Exclusive i górny profil Inova Exclusive 18 używając wypeł. szkła 4mm	betét magassága Inova Ex. alsó és felső profilnál Inova Exclusive 18, 4 mm üvegnél	<b>hvs</b>	$hvs = h - 69 \text{ mm}$
<b>Sírka krídla dveri</b>	Width of door leaf	szerość płyty	ajtószárny szélessége	<b>d</b>	$d = \frac{\delta + p}{n}$
					<b>INOVA MODENA 18 MODENA SLIM KVADRO 18</b>
<b>Sírka dosky 16 mm</b>	Width of board 16 mm	szerość płyty 16 mm	lemez szélessége 16 mm-es	<b>dvl</b>	- dvl = d - 22 mm dvl = d - 22 mm -
<b>Sírka dosky 18 mm</b>	Width of board 18 mm	szerość płyty 18 mm	lemez szélessége 18 mm-es	<b>dvl</b>	dvl = d - 34 mm dvl = d - 31 mm dvl = d - 31 mm dvl = d - 22 mm
<b>Sírka skla 4 mm</b>	Width of glass 4 mm	szerość szkła 4 mm	üveg szélessége 4 mm-es	<b>dvs</b>	dvs = d - 24 mm dvs = d - 10 mm dvs = d - 10 mm dvs = d - 10 mm
<b>Sírka hornej a dolnej lišty</b>	Width of upper & bott. guide rail	szerość gór. i dolnego profilu	alsó és felső összek. szál szél.	<b>di</b>	di = d - 56 mm di = d - 50 mm di = d - 50 mm di = d - 40 mm

Madlo	Počet krídel	Number of leaves	Ilość skrzydeł	Ajtó száma	n	2	3	4
<b>INOVA</b>	šírka presahu (mm)	width of overhang (mm)	szerość pokrycia (mm)	átfedés széles. (mm)	<b>p</b>	32	64	96
<b>MODENA 18</b>	šírka presahu (mm)	width of overhang (mm)	szerość pokrycia (mm)	átfedés széles. (mm)	<b>p</b>	40	80	120
<b>MODENA SLIM</b>	šírka presahu (mm)	width of overhang (mm)	szerość pokrycia (mm)	átfedés széles. (mm)	<b>p</b>	34	68	102
<b>KVADRO 18</b>	šírka presahu (mm)	width of overhang (mm)	szerość pokrycia (mm)	átfedés széles. (mm)	<b>p</b>	20	40	60



# UNIVERSAL LINE 18

INOVA, MODENA 18, MODENA SLIM 18, KVADRO 18

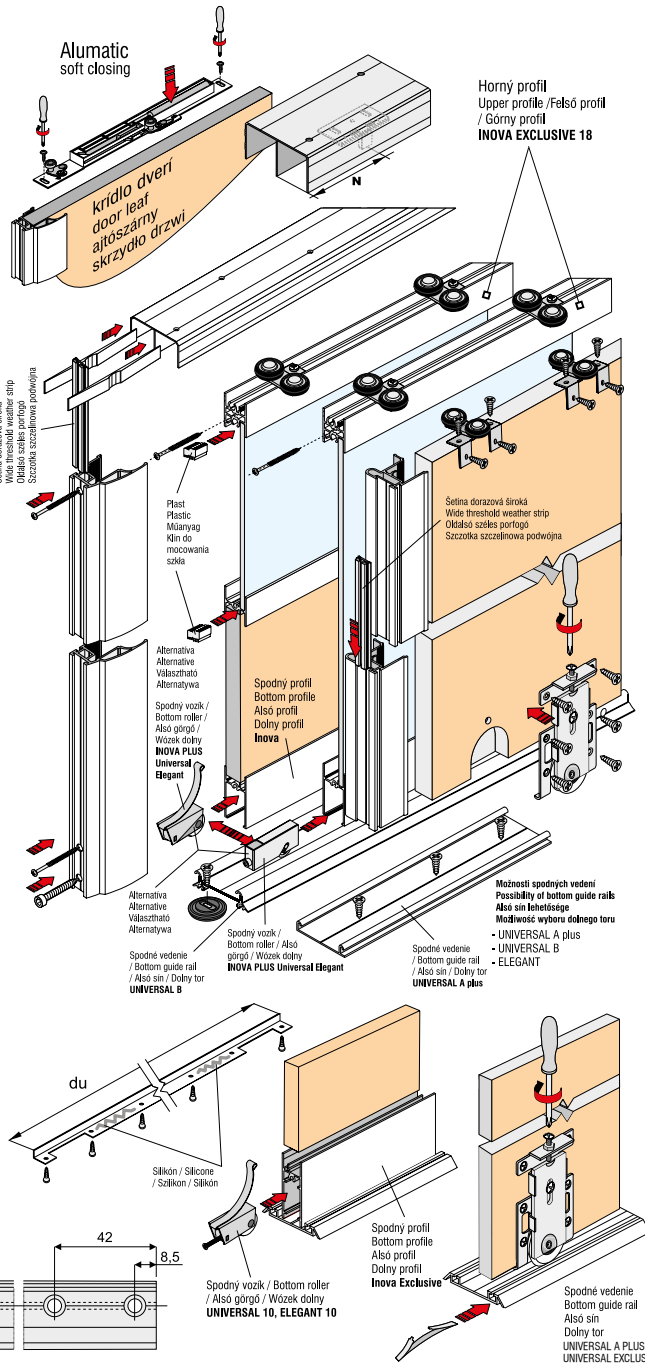
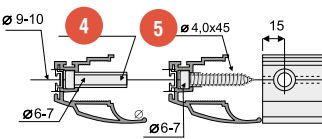
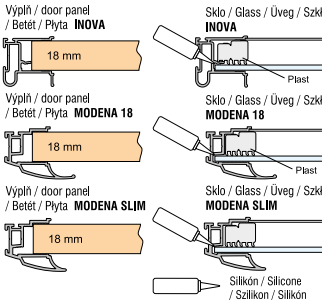
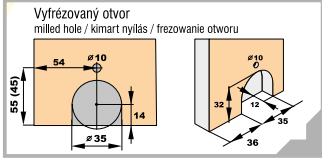
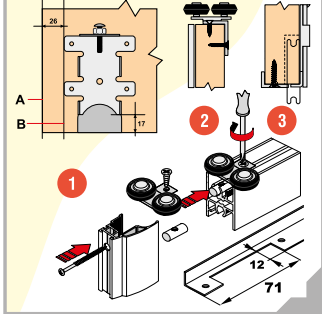
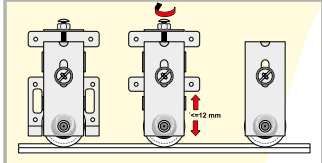
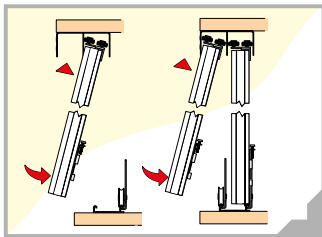

## 1 Spôsob montáže vozíka EXCENTRIC na horné vedenie INOVA EXCLUSIVE 18

- Method of mounting roller EXCENTRIC on upper guide rail INOVA EXCLUSIVE 18
- Sposób montażu wózka EXCENTRIC na górnym torze INOVA EXCLUSIVE 18
- EXCENTRIC görgő szerelése INOVA EXCLUSIVE 18 felső sínre

## 2 Spôsob uchytenia Horného vozíka

- Method of upper roller fixing
- Sposób mocowania górnego wózka
- Felső görgő rögzítésének módja

## 3 Spôsob montáže uholníku

- Method of angle corner mounting
- Sposób mocowania kątownika
- "L" profil szerelésének módja

## 4 Nadstavovacia skrutka

- adjusting screw
- šruba regulacyjna
- beállító csavar

## 5 Skrutka do plechu

- tapping screw
- šruba łącząca
- csavar a lemezbe



Výplň / Door panel / BETET / Wypełnienie:  
**DTD, MDF doska hrúbka 18 mm**  
 Chipboard, MDF board thickness  
 Płyta wiórowa laminowana, MDF grubość  
 Faforácslap, MDF lap vastagság



Hmotnosť dverí maximálne do 50 kg  
 Weight of door max. up to 50 kg  
 Obciążenie drzwi maksymalnie do 50 kg  
 Tömeg max. 50 kg súlyú ajtó

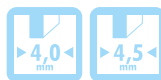

Stko, zrkadlo hrúbka 4 - 4,5 mm  
 Glass, mirror Thickness  
 Szkło, lustro grubość  
 Üveg, tükör vastagság

## MONTÁŽNE SÚČASTKY

assembly components

części montażowe

szereési alkatrészek



Madlo  
 - Handle  
 - Rączka  
 - Fogantyűprofil  
**INOVA**



Madlo  
 - Handle  
 - Rączka  
 - Fogantyűprofil  
**MODENA 18**



Madlo  
 - Handle  
 - Rączka  
 - Fogantyűprofil  
**MODENA SLIM 18**



Madlo  
 - Handle  
 - Rączka  
 - Fogantyűprofil  
**KVADRO 18**



Horné vedenie  
 - Upper guide rail  
 - Górný tor  
 - Felső sín  
**UNIVERSAL**



Spodné vedenie  
 - Bottom guide rail  
 - Dolný tor  
 - Alsó sín  
**UNIVERSAL A plus**



Spodné vedenie  
 - Bottom guide rail  
 - Dolný tor  
 - Alsó sín  
**UNIVERSAL B**



Spodné vedenie  
 - Bottom guide rail  
 - Dolný tor  
 - Alsó sín  
**ELEGANT plus**



Kryt na spodné vedenie  
 - Cover for bott. guide rail  
 - Maskownica toru  
 - Alátét alsó sínhez  
**ELEGANT**



Horný vozík  
 - Upper roller  
 - Górný wózek  
 - Felső görgő  
**UNIVERSAL 18**



Horný vozík  
 - Clip for bott. guide rail  
 - Klips mocujący do toru  
 - Alátét alsó sínhez  
**EXCENTRIC**



Spodný vozík  
 - Bottom roller  
 - Dolný wózek  
 - Alsó görgő  
**ELEGANT**



Spodný vozík  
 - Bottom roller  
 - Dolný wózek  
 - Alsó görgő  
**ELEGANT plus**



Spodný vozík  
 - Bottom roller  
 - Dolný wózek  
 - Alsó görgő  
**UNIVERSAL B**



Spodný vozík  
 - Bottom roller  
 - Dolný wózek  
 - Alsó görgő  
**ELEGANT 10**



Spodný vozík  
 - Bottom roller  
 - Dolný wózek  
 - Alsó görgő  
**UNIVERSAL 10**



Spodný vozík  
 - Bottom roller  
 - Dolný wózek  
 - Alsó görgő  
**INOVA UNIVERSAL PLUS**



Deliaci profil  
 - Dividing profile  
 - łącznik  
 - Ősztűprofil  
**INOVA EXCLUSIVE**



Spodný profil  
 - Bottom profile  
 - Dolný profil  
 - Alsó profil  
**INOVA**



Spodný profil  
 - Bottom profile  
 - Dolný profil  
 - Alsó profil  
**INOVA EXCLUSIVE**



Horný profil  
 - Upper profile  
 - Górný profil  
 - Felső profil  
**INOVA EXCLUSIVE 18**



Horný vozík  
 - Upper roller  
 - Górný wózek  
 - Felső görgő  
**UNIVERSAL 18 s pružinkou**